

SURE HIT ARP2

取扱説明書

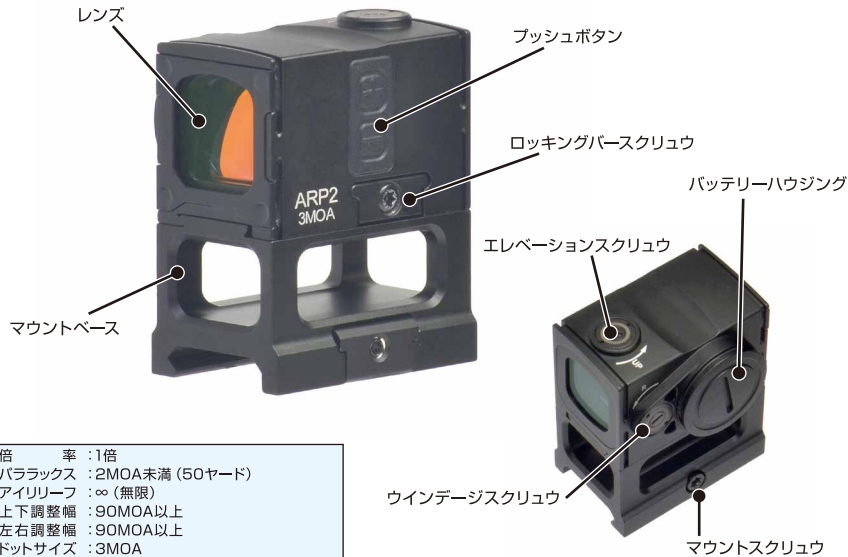

倍率	:1倍
バラックス	:2MOA未満(50ヤード)
アイリリーフ	:∞(無限)
上下調整幅	:90MOA以上
左右調整幅	:90MOA以上
ドットサイズ	:3MOA
レンズサイズ	:20.5×16mm
本体サイズ	:47×35×32mm(全長・全幅・全高)
重量	:70.8g
輝度セッティング	:10段階(NV・2レベル)
モノゾ/アタパー/オート	:約5分
自動電源OFF	:約8時間
使用電池	:CR2032
マウントタイプ	:Acroフットプリント+ピカティニー ※RMR変換プレート付属
耐衝撃	:1000G
耐水	:IPX7(1m/30分)

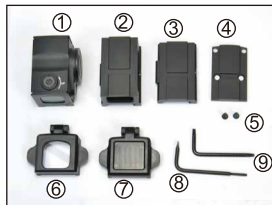

付属品

- ① 本体
- ② ハイマウント
- ③ ローマウント
- ④ RMR変換プレート
- ⑤ 変換プレート用スクリュー
- ⑥ 対物フリップオープンキャップ
- ⑦ 接眼フリップオープンキャップ
- ⑧ ウィンデージ/エレベーション調整用レンチ
- ⑨ マウントスクリュー用レンチ

SURE HIT ARP2の特徴

- **高性能なデジタルスイッチ採用** 前回と同じ明るさで点灯するメモリー機能、オートパワーオフ機能
 - **歪みの少ない角型レンズ** 従来技術では難しかった角型レンズにおける歪みの少ないクリアな視界を実現
 - **モーションアクティベーションを初搭載** 約5分の静止状態で自動消灯、動かすだけで自動点灯する機能を初搭載
 - **信頼の調整** エレベーション/ウィンデージ調整は信頼性の高いクリック式
 - **高い拡張性** フットプリントはAimpoint ACRO互換、さらにTrijicon RMR互換の変換プレートも付属
 - **豊富なオプション** 透明スクリーン(※)付きのフリップオープンキャップ、高/低2種類のマウントベースが付属
- ※防弾機能はありません



厳重注意

SURE HIT ARP2を装着する前に、常にエアガンに弾が入っていないこと、撃てる状態になっていないこと、安全装置がかかっていることを確認してください。これは装着のつと必ず実行してください。

電池の交換方法



コイン等を使用して、バッテリーハウジングの蓋を反時計回りに回して開けます。



CR2032リチウム電池を1個使用します。販売時に同梱の電池はテスト用のため寿命が短い場合があります。

レールへの取り付け



付属のマウント用レンズを使用して、マウントスクリューを緩めます。



上写真で点線で示したラインが一直線になるところまで緩めればOKです。



レールの溝と底面にある四角い突起の位置を合わせて、右側から被せるように装着します。



マウントスクリューをしっかり締め付けます。

本体とマウントの分解

マウントベースを本体から取り外すことができます。本体のフットプリントはAimpoint ACROと互換なので、ACRO用のマウントプレート等が流用可能です。また、付属のRMR変換プレートを使用することでRMR用マウントにも対応します。



本体左側面にあるロックングバースクリューを、付属のマウント用レンチを使って緩めることで、本体とマウントベースが分解できるようになります。



電池は本体内に収納されているので、分解しても防水機能は損なわれません。



付属するRMR変換プレートと、市販されているRMR用アダプタープレートを併用することで、ARP2本体をハンドガンのスライド等にマウントできます。



①まずRMR変換プレートを付属する取り付けネジ2本を使ってアダプタープレートに固定します。②次にRMR変換プレートにARP2本体を固定します。

SURE HIT ARP2 Foot Print

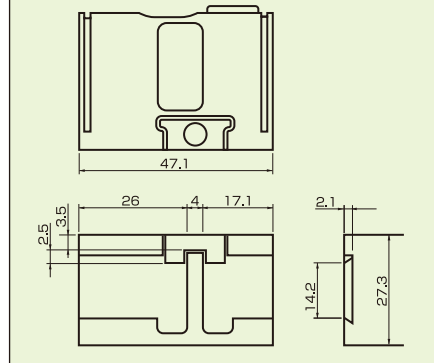

注意 エアガンへのネジ穴開け加工や、ブローバック作動に耐える確実な固定には高い技術が必要です。信頼できるガンズミスへの依頼をお薦めします。

デジタルスイッチの操作方法

左側面にあるスイッチを使って、ドットの点灯および明るさの調整を行います。

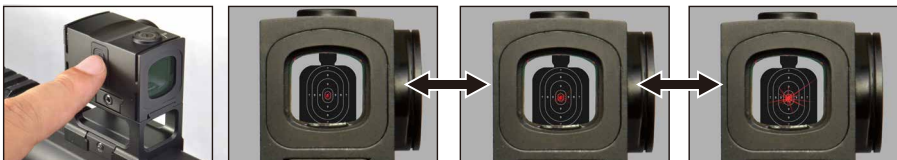

①「+」のスイッチを押すとドットが点灯します。
 ②「+」を押すことでドットは明るく、「-」を押すことでドットは暗くなります。明るさは10段階に調整できます。「-」を約3秒間長押しすることでドットは消えます。ドットの明るさは記憶されますので、次にスイッチを入れたときは消灯時と同じ明るさでドットが点灯します。

輝度セッティング	ドットの明るさ
N1, N2	ナイトビジョン用。肉眼ではドットは見えません。
3~6	真っ暗な屋内用。屋外や明るい部屋ではドットは見えないか、見えてもうっすらとしか見えません。
7~10	明るい室内、および屋外用。

ゼロイン

SURE HIT ARP2は、出荷時にレッドドットが中心に来るように調節してあります。取り付けに問題がなければ、通常はごくわずかな調節だけで着弾点にレッドドットをあわせることができます。



狙った場所より下に当たる場合…ドットサイト上部にあるエレベーションスクロウを「UP」と書かれた方向に回します。上に当たる場合はその逆です。
 狙った場所より左に当たる場合…ドットサイト右側面にあるウインテージスクロウを「R」と書かれた方向に回します。右に当たる場合はその逆です。

注意

エレベーション/ウインテージスクロウを無理に回さないでください。エレベーション/ウインテージスクロウをいっぱいまで回した状態から、さらに無理に回すことは損傷の原因になります。

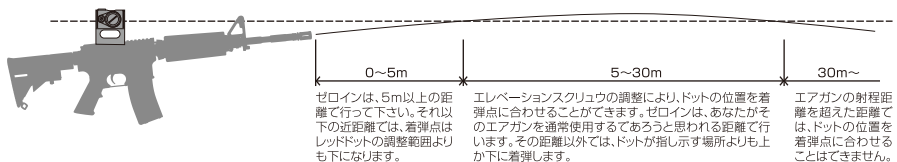
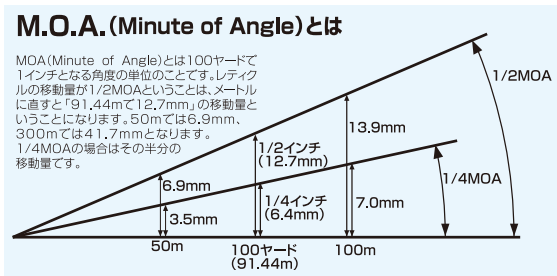

フリップオープンキャップの取り付け

レンズを防護する樹脂製のキャップが付属します。対物レンズ側は透明になっているので閉めた状態でも使用できます。

※レンズを被弾から防護する機能はありません。

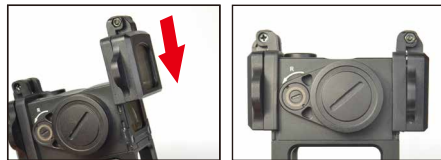

本体のミソにフリップオープンキャップを上から差し込んで装着します。
 取り付けの状態です。下淵にミソが余った状態になりますが、これで正常です。

メンテナンス

ホコリや汚れはまずエアダスターやブロワーで吹き飛ばし、落ちない汚れは柔らかい布などで拭き取ってください。可動部分は恒久的な潤滑がなされていますので、油を差したりしないでください。

トラブルシューティング ~困ったときは~

●レッドドットが点灯しない

- 電池切れ……………電池を新しいものに交換します。
- 電池の向きが逆……………バッテリーハウジングを開けて、写真と同じ向きになるように電池を入れ替えます。
- デジタルスイッチの故障 ……販売店または製造元にご連絡ください。

●狙った場所に当たらない

- スクロウの調整範囲に収まらない…マウントベースがエアガンに対して真っ直ぐ取り付けられているか確認してください。
- 撃つたびに当たる場所がズレる…マウントベースとエアガンがしっかりとガタなく固定されているか確認してください。

保証書

本保証書は、販売店名およびお買い上げ年月日等が記入されているか、お買い上げ時のレシートまたは請求書の添付が必要です。

期間	本体1年間				お買い上げの日から左記期間中、万一故障が発生した場合は、本保証書を添付ご持参の上、お買い上げの販売店、または当社にご依頼ください。
お買い上げ日	年 月 日				

【保証書取扱上の注意】

- 1.本保証書をお受け取りの際は、販売店名及びお買い上げ年月日等が記入されているかどうかをご確認ください。
- もし記入もれがあった場合、保証対象外製品とさせていただきますので、たごに買い上げの販売店へお申し出ください。
- 2.保証期間経過後の修理等についてのお問い合わせは、当社までお申し出ください。
- 3.本保証書は再発行いたしませんので紛失しないよう大切に保管してください。

【保証規定】

- 1.この保証書は、製品購入時の初期不良または、正常な使用状態で万一故障した場合に限り有効とさせていただきます。
 - 2.販売店、または当社にご持参いただくに際しての諸費用は、お客様にご負担願います。
 - 3.保証期間内でも次のような場合には、有料修理になります。
 - (イ) 使用上の誤りおよび不適当な修理や改造による故障または損傷。
 - (ロ) お買い上げ後の輸送・落下・衝撃等による故障または損傷。
 - (ハ) 火災・地震・水害・落雷その他天変地異、公害や異常電圧による故障または損傷。
 - (ニ) 保管上の不備（高温、多湿の場所、ナフタリン等の防虫剤や有害薬品のある場所での保管）や手入れの不備等による故障または損傷。
 - (ホ) 砂、ドロ、多量の水などで発生した故障または損傷。
 - (ヘ) 本保証書の添付がない場合。
 - (ト) お買い上げ年月日、販売店名、商品No.等の記載事項を訂正・修正された場合。
 - (チ) 本保証書は日本国内のみ有効です。
 - 4.保証の対象となる部分は本体のみで、ケース・ストラップ・キャップ・化粧箱等の付属品類は保証の対象となりませんのでご了承ください。
 - 5.正規輸入品以外の製品につきましては、保証対象になりませんのでご了承ください。
- ※レンズの破損につきましては、修理ができません場合があります。

販売店名	(必ず店名を押ししてください)
お客様氏名	
モデル型名称	SURE HIT ARP2

株式会社ノーベルアームズ
 〒150-0047 東京都渋谷区神山町2-8 三木ビル
 電話：03-6416-9902
 E-Mail: info@novelarms.jp
 www.novelarms.jp